



# SANI-BOOST DESINFIOINTI- AINEIDEN SUMUTUSLAITTEET



 **PROJECTA**

MAAHANTUOJA:  
PROJECTA OY  
LUKKOSEPÄNKATU 14  
20320 TURKU  
[WWW.PROJECTA.FI](http://WWW.PROJECTA.FI)

# PNR DESINFIOINTILAITTEET

SANI-SYSTEM tuotevalikoima on italialaisen suutinvalmistajan PNR:n uusi laiteperhe. Laitteet on kehitetty erilaisten pintojen ja tilojen desinfiointiin.

PNR:llä on pitkä kokemus erilaisten ruiskutusjärjestelmien ja teollisten suuttimien suunnittelusta ja valmistuksesta. PNR on kehittänyt nyt uuden laitevalikoiman erilaisten pintojen ja tilojen puhdistukseen ja desinfiointiin.

Uudet **SANI-BOOST** sumutuslaitteet soveltuvat erityisesti suurien rakennusten ja kiinteistöjen desinfiointiin, esim. teollisuuslaitokset, liikuntasalit, koulut, hotellit, ruokalat, jne.

**SANI-BOOST** laitteet ovat helppokäyttöisiä ja niiden energian- ja vedenkulutus on pientä. Niillä on myös pieni hiilijalanjälki.

Laitepaketissa on kaikki tarvittava (pumppu, suodatinjärjestelmä, kierrätinjärjestelmä) ja helppokäyttöinen ohjauspaneeli,.

Lisäämällä vain sumutettava neste ja liittämällä laite sähkövirtaan, **SANI-BOOST** on valmis tehokkaaseen käyttöön.

## KYSY LISÄTIETOJA!

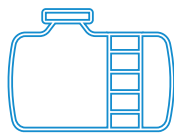

**AINEEN KERÄÄMINEN  
SÄILIÖÖN MAHDOLLISTA**



**SUIHKUTUSETÄISYYS:  
15 m - 40 m**



**KYSY MYÖS MUITA  
RATKAISUJA  
TARVITTAESSA**

KATSO VIDEO!

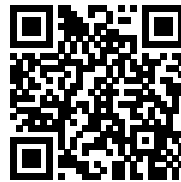

*HUOM: desinfiointineste ei sisälly hintaan.*

*HUOMAUTUS: Noudata nesteen valmistajan ohjeita desinfiointinesteen käytössä.*

*Projecta lei toimita SANI-BOOST järjestelmässä käytettävää desinfiointinestettä eikä ole vastuussa käytetyn nesteen / liuoksen vaikutuksista.*

# SANI-BOOST

## POWER 10 - toimintasäde 15 m



### OMINAISUUDET

- Pistoke 220 Volttia 16A
- Pyörät helpottavat siirtämistä
- Nostokoukku
- Ergonominen kahva
- Vaihdeettavat suuttimet optimoivat veden virtauksen
- Säiliöliitäntä



### VEDENKULUTUS 10 GPH SUUTTIMILLA

bar	2	4	6
L/min	2,82	4	5

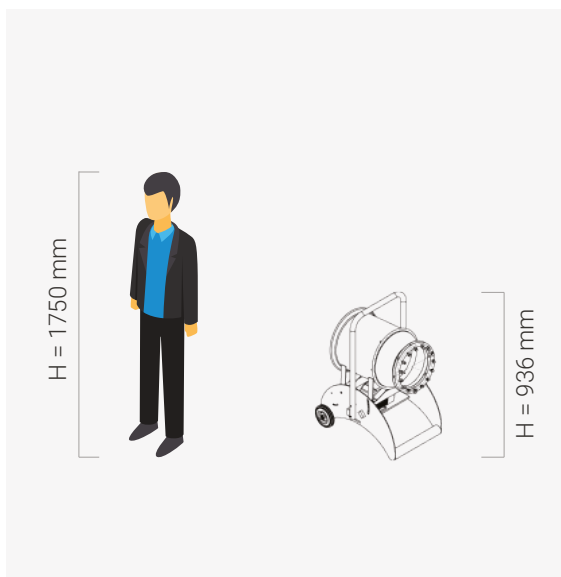

### TEKNISET TIEDOT

### SANI-BOOST 10

Teho	1,5 kW
Tuulettimen teho	0,750 kW
Vesipumpun teho	0,750 kW
Suojaluokitus	IP55
Käyttöjännite	220-230 Volttia - 50 Hz
Säätökulma	0-15°
Maks. suihkutusetäisyys	15 m
Melutaso	< 93 Lwa
Kuivapaino	58 kg
Mitat (mm)	L = 810 H = 936 W = 555
Minimipaine	1 bar

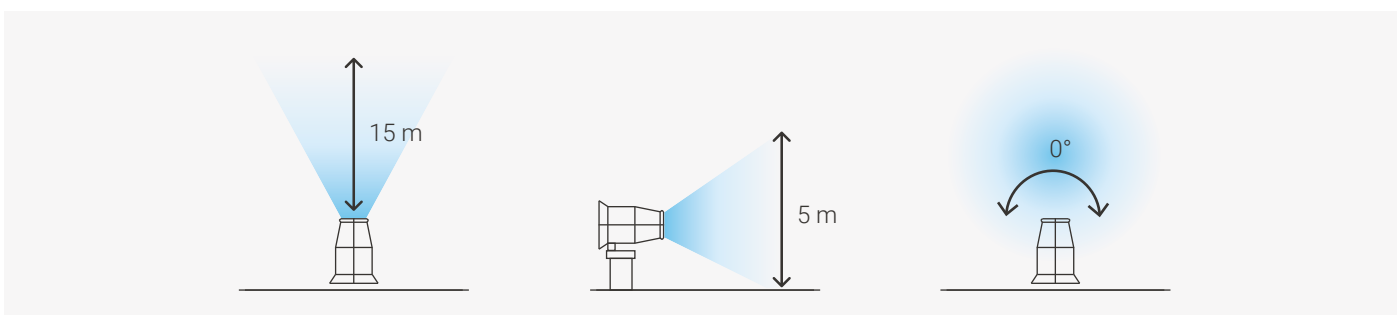

# SANI-BOOST

POWER 40 - toimintasäde 30 m



## OMINAISUUDET

- Pyörät helpoittavat siirtämistä
- Vetokoukku
- Nostojärjestelmä haarukkatrukille
- Etäohjaus
- Vaihdettavat suuttimet optimoivat veden virtauksen
- Moottoroitu kääntö, sähköinen venttiili
- Säiliöliittymä



### VEDENKULUTUS 10 GPH SUUTTIMILLA

bar	6	9	12	15
L/min	16	20	23	25

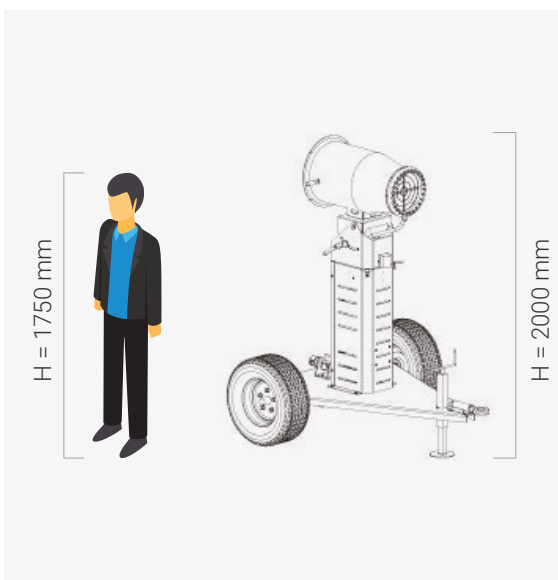

### TEKNISET TIEDOT

### SANI-BOOST 40

Teho	6 kW
Tuulettimen teho	3 kW
Vesipumpun teho	2,2 kW
Suojaluokitus	IP55
Käyttöjännite	16A 3P+(N)+T 400Volttia 50Hz
Säätökulma	-20° +45°
Maks. suihkutusetäisyys	30 m
Melutaso	< 93 Lwa
Kuivapaino	200 kg
Mitat (mm)	<b>L</b> = 1800 <b>H</b> = 2000 <b>W</b> = 1500
Minimipaine	1 bar

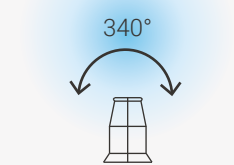
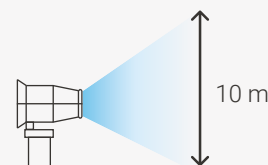
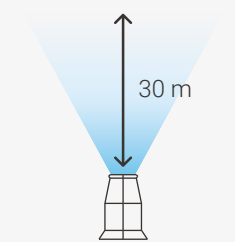

# SANI-BOOST

POWER 50 - toimintasäde 40 m



## OMINAISUUDET

- Pyörät helpottavat siirtämistä
- Vetokoukku
- Nostettavissa trukilla
- Kauko-ohjain
- Vaihdettavat suuttimet optimoivat veden virtauksen
- Moottoroitu kääntö, sähköinen venttiili



### VEDENKULUTUS 10 GPH SUUTTIMILLA

bar	6	9	12	15
L/min	20	24	28	31

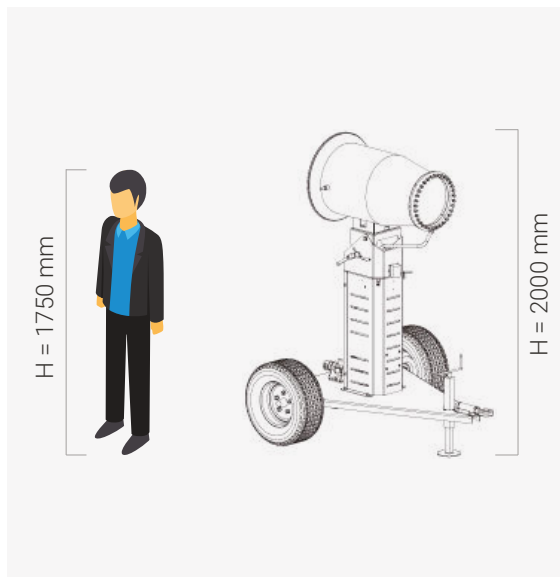

### TEKNISET TIEDOT

### SANI-BOOST 50

Teho	8 kW
Tuulettimen teho	5,5 kW
Vesipumpun teho	2,2 kW
Suojaluokitus	IP55
Käyttöjännite	32A 3P+(N)+T 400Volttia 50Hz
Säätökulma	-20° +45°
Maks. suihkutusetäisyys	40 m
Melutaso	< 93 Lwa
Kuivapaino	240 kg
Mitat (mm)	<b>L = 1800 H = 2000 W = 1500</b>
Minimipaine	1 bar

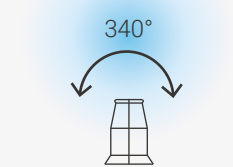
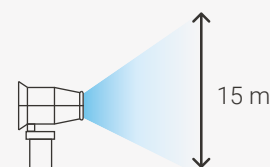
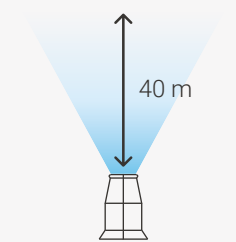



OTA YHTEYTTÄ:

**Milja Jokiranta**  
Tuotepäällikkö  
+358 20 771 3306  
milja.jokiranta@projecta.fi  
Teollisuuskomponentit  
Suuttimet

Maahantuojaja: PROJECTA OY Lukkosepänkatu 14, 20320 Turku  
[WWW.PROJECTA.FI](http://WWW.PROJECTA.FI)  
[info@projecta.fi](mailto:info@projecta.fi)